

2011年(平成23年) 春季

第11回 ふじみ野市テニス大会

日程	種目	会場	頁	コート係り 協力団体
4月10日(日)	男子ダブルスB	運動公園 武蔵野	8	ライジング トウィンクル
4月17日(日)	女子シングルスA	武蔵野	9	NJRC
4月23日(土)	女子ベテランシングルス	運動公園	10	KDDI
	男子ベテランシングルス	武蔵野	11	YTC
5月14日(土)	シニアダブルス	運動公園	12	藍
	女子ダブルスB	武蔵野	13	大通ATC
5月22日(日)	男子シングルスB	運動公園 武蔵野	14 15	上福岡KTG トライ
	男子シングルスB(残り)	運動公園	14,15	ゆずぼう
5月29日(日)	女子シングルスB	武蔵野	16	インフィニティ
	男子シングルスA(予選)A~E	衛生組合	17	KST
	女子団体1部	武蔵野	6	ルネサンス
女子団体2部	大井高校	TOLS		
6月 4日(土)	女子団体3部	運動公園	7	YTテニス
	男子シングルスA(予選)F~J	衛生組合	18	JUMP☆UP!
6月12日(日)	男子シングルスA(本戦)	衛生組合	19	大井ファミリー
6月26日(日)	女子ダブルスA	大井高校 武蔵野	20	With オリオン
	男子ダブルスA	運動公園 衛生組合	21	大井クラブ DNP
7月 2日(土)	男子団体1部	衛生組合	4	大井ファミリー
	男子団体2部	武蔵野		大井フレンズ
	男子団体3部	大井高校 運動公園	5	ジューン Team Blade
7月10日(日)	予備日			
7月18日(祝月)	予備日			
7月23日(土)	予備日			
7月31日(日)	予備日			

◆会場

運動公園コート    衛生組合コート(ハード)    武蔵野コート    大井高校コート

- (注) ① 雨天時は、8時決定、下記に問い合わせください。  
 加藤(070-6985-0953) 小山(080-5464-6030) 半田(090-9815-9750)  
 ② 大会について不明の場合も、上記まで連絡下さい。  
 ③ 各種ご案内は、ふじみ野市テニス協会HPにも掲載しております。

<http://fujimino-tennis.com/index.html>

主催	ふじみ野市テニス協会
----	------------

## 大会役員

大会会長	加藤 彊
副会長	小野 智弘 伊藤 昌徳 松下みち代
競技委員長	小山 勝巳
審判長	半田 務
委員	熊谷 清 上野 明子 川口 和夫 大谷 嘉信 横山 泰晴 太田 直美 草岡 義久 佐々木 美恵子 岸田 理恵子 岩下 豊彦 金子 太郎 金子 明彦 加藤 正機 柴田 達志
監査	椎名 千秋 柳川 英夫

## 注意事項

1. 運動公園での駐車は、衛生組合ハードコート奥の駐車場も使用可能。
2. 大井高校での駐車は、高校およびコート係りの指示に従う。
3. 大井高校での喫煙・飲酒は、厳禁とする。
4. 会場でのゴミやタバコの吸殻は、必ず持ち帰り各自で処理する。
5. コートの準備及び後始末は、出場選手が行う。
6. 観戦者のスポーツマンシップに反するヤジは、厳禁とする。
7. コート内のベンチへの立入りは、役員以外認めない。
8. 試合中の事故に対しては、協会は責任は取らない。  
但し、協会に傷害保険に入っていますので、怪我等をした場合には事務局に申し出て下さい。(手続きに関しては各自で行って頂きます)

## 大会要項等

当大会の全試合は、日本テニス協会の現行規則にもとづいて行われ、審判はセルフジャッジとします。

### 個人戦(シングルス・ダブルス)

- 1 集合時間までにエントリーしない場合は、棄権とします。
- 2 試合は、1セットマッチ(6-6タイブレーク決勝方式)とします。また試合前の練習は、サーブ4本のみです。
- 3 エントリーした後、呼び出しがあっても集合しない場合は、5分経過ごとに1ゲームを対戦者に与え、最大15分の遅刻(3ゲーム分)までは参加可能としますが、それ以降は棄権とします。
- 4 入賞は3位とします。(参加者数が10人または10組以下の場合、3位まで表彰しないこともあります)そしてシングルスA及びダブルスAの上位者には、上部大会への出場権利が与えられます。

ただし、協会に登録していないフリーの選手には、入賞しても上部大会への出場権利は与えられません。また上部大会への出場権利を獲得する行為は、1ヶ所の郡市協会でしか許可されていませんのでご注意ください。(団体登録時に、主たる活動地として権利獲得地の宣言をいただいています。)

上部大会への選手選考の参考のために、ベスト8の選手でトランプによる順位決めを行います。

- 5 男子シングルスAの本戦には、ラッキーローザー制度(\*)を採用します。  
(\*予選決勝進出者は、本戦当日に欠場があった場合、抽選で本戦に出場できる制度)
- 6 ダブルスにおけるメンバーの変更は下記の通りとする。  
Aクラスの場合:雨天等による日程順延の場合のみ、1名の変更を認める。  
Bクラスの場合:止むを得ない場合に、1名の変更を認める。  
※ドロー上に記載されているペアでの変更はNGとする。  
例)No.10(A・B) No.15(C・D) ⇒ A、Cが出れなくなったので、BとDで組み、No.10または15で出場する。

### 団体戦

- 1 1部・2部は、第1対戦の集合時間に3組そろっていないければ、第1対戦(3試合)を棄権(0-6負け)とします。そして第2対戦以降の遅刻は、コート係の決めた開始時間にもとづいて、5分経過ごとに1ゲームを対戦チームに与え、最大15分の遅刻(3ゲーム分)までは参加可能としますが、それ以降は棄権とします。  
※第2対戦以降の遅刻ペナルティは、コートに入るべき試合が対象となります(コート係りがボードで表示する)
- 3部は、集合時間に3組がそろっていないければ棄権とします。
- また棄権となった時のエキジビション実施については、勝利チームの判断に委ねます。
- 2 試合はノーアドバンテージ方式で、1対戦3試合実施します。対戦の都度オーダーを交換して、原則その順序で対戦します。試合前の練習はサーブ4本のみです。また、2試合で勝敗が決定しても3試合実施します。
  - 3 団体戦2部、3部の優勝チームは、次回1部、2部に昇格します。また1部、2部の最下位チームは次回2部、3部に降格します。
  - 4 選手の追加・変更は団体登録者2名までとします。ただしドロー上に記載されているチームは変更できません。もし何らかの不正が発覚した場合には、該当団体者の当大会全試合を無効とする場合もあります。
- 個人戦・団体戦ともに、試合中にケガをした場合は、1回のみ5分間のタイムが認められています。
  - 天候不良やコート不良による試合の順延は、原則予備日に行いますが、大会全体の進行状況によっては大会期間中に割り当てる可能性もあります。順延になった場合は、協会HPで随時ご確認下さい。

# 団体戦出場者名簿

## 男子の部

	団 体 名	出 場 選 手
1 部 リ ー グ	TOLS A	永岡 豊田 竹村 平岡 秋山 宮坂 高橋 大川 水嶋 小林 富川
	KST A	半田 豊田 森川 伊藤 大枝 市場 浅野 平野 徳重 國分 太田 渡辺
	KDDI A	小野 鮮良 海本 瓶井 林 木村 伊藤
	大井ファミリー A	芦野 安田 小山 土屋 齋藤 榎本 古川
	ルネサンス A	小林(義) 佐々木 木内 小金井 大塚 久保 小林(紘) 高塚 有村 安達 芹沢 中条 北野 神保 館内 岩田 久住 鈴木 平川 宮木 村田 安田 渡辺
2 部 リ ー グ	大井クラブ A	椎名(将) 横山 中島 椎名(千) 清水 藤井 守屋 荒木 岡村
	JUMP ☆ UP !	二川 安井 栗原 山本 松本 小林 大西 阿部 伊藤 角川 大野
	大井ファミリー B	清水(左) 中澤 村田 金子(太) 金子(哲) 谷中 大倉
	上福岡KTG A	菊地 菅野 大橋 北原 氏原 土屋 熊谷
	ゆずぼう A	高木 太田 永重 勝俣 中村(直) 中村(友)
3 部 ト ー ナ メ ン ト	ライジング トライ	古寺 鈴木(克) 鈴木(孝) 上野 藤根 若林 三浦 石川 大堀 三上 尾堂 草田 細田 渡邊
	インフィニティ	神田 島津 川上 野村 大矢 大野 池岡 佐々木 須藤 鈴木 上村
	大井ファミリーC	三浦 細井 宇都木 鈴木(博) 高橋(修) 福田
	大井ファミリーD	大谷 大貫 青山 石井 横山 清水(正)
	大井ファミリーE	浅見(一) 川久保 佐藤(謙) 浅見(秀) 菊池 室岡
	大井ファミリーF	岡田 小林 加藤 大塚 高瀬 渡辺
	上福岡KTG B	林 古屋 森 角 東條 沢野
	上福岡KTG C	柳川 鈴木(博) 荘司 野村 川原崎 中田
	KDDI B	藤田 殿前 新井田 田中 池田 野村 矢崎
	KDDI C	原 萩谷 田淵 山田 佐久間 縄田
	KST B	増田 畠山 宮沢 吉川 窪田 渡辺
	Y T テ ニ ス	川島 新川 新井 青木 崎田 米沢 粕谷
	大通 A T C	圓谷 大治 小田 保泉 深田 相良
	ルネサンス B	菅野 中井 坪井 小林(修) 伊田 大冢 水野 杉本 篠田 飯島
	ルネサンス C	石川 宇佐美 古田 澤居 松井 岩淵 清水 坂間
	暁	水谷 秋葉 中西 今沢 宮前 的場 沢田 河村
	トウインクル	石上 菊地 北見 山本 寺村 岡井
	ゆずぼう B	高橋(由) 森 島宗 高橋(博) 林 柴田
	TOLS B	出口 清藤 原 割石 佐藤 神谷 南部 柴田
	D N P	鈴岡 椎葉 平尾 田代 鈴木 久田 渡邊 伊与田
大井クラブ B	江面 小島 宮崎 鬼久保 合田 高谷	
大井高校	森谷 千葉 濱崎 森下 江口 高橋 原	

# 団体戦出場者名簿

## 女子の部

	団 体 名	出 場 選 手
1 部 リ ー グ	上 福 岡 K T G A	新越 植田 塩野 宮下 北見 安藤 小泉 太田
	大 井 フ ァ ミ リ ー A	小野 金子(由) 岡田 山田(静) 石澤 細谷(佳)
	ラ イ ジ ン グ	上野 内田 安達 横田 小池 高根 上原 志戸摩 原 古山 大平
	大 井 フ ァ ミ リ ー B 藍	山下 細谷(せ) 細谷(美) 宮崎 長坂 一色 井上 菊池 松本 岸田 浜中 佐藤 河野 原田 甲斐
2 部 リ ー グ	ト ラ イ	若杉 草田 二宮 木下 細田 渡邊 佐藤
	大 井 フ ァ ミ リ ー C	霜田 佐々木 今川 門脇 西山 前田 白石 黒石
	大井クラブ	山下 小林 小村 原 長井 楨原 浜崎 門脇 三村
	大井フレンズ ゆずぼう	広瀬 浅野 池田 斉藤 高野 栗原 高森 山崎 畠山 五十公野 永重 山中 柴田 金沢 中村 和田 森田 窪田 山田 青木
3 部 ト ー ナ メ ン ト	ル ネ サ ン ス A	高橋 三谷 熊倉 渋谷 那知 柴崎
	ル ネ サ ン ス B	林 石原 足立 大石 水越 長岐
	ル ネ サ ン ス C	松本(典) 武藤 三島 清水 古屋 井手
	ル ネ サ ン ス D	乾 久保田 佐藤 田中 藤崎 細田
	ル ネ サ ン ス E	堀口 松本(知) 佐藤(由) 澤居 渡辺 遠藤 林 鹿目
	上 福 岡 K T G B	清水 山本 下田 星野 永尾 古賀
	上 福 岡 K T G C	鈴木(長) 中川 立石 松井 寺田 岩崎
	上 福 岡 K T G D	菊池(有) 鈴木(三) 新保 川本 浅見 高崎 菊地(真)
	上 福 岡 K T G E	佐々木 氏原 井上 橋本 斉藤 金子
	ト ウ イ ン ク ル A	岡井 磯村 忽滑谷 落合 品川 中村 岸本 佐藤
	ト ウ イ ン ク ル B	大澤 渡部 山本 川崎 山内 林
	大 井 フ ァ ミ リ ー D	神保 浅見 栗城 神谷(美) 樋口 森 三輪
	大 井 フ ァ ミ リ ー E	大平 山口 肥高 小野 室岡 飯塚
	イ ン フ ィ ニ テ ィ ジ ュ ー ン	荒井 手塚 細谷 谷島 三浦 池田 近藤 森谷 榎本 山形 伊藤 田中 佐々木 山田 戸田 小山
	T O L S	平岡 山口 大野 衛藤 角濱 宮坂 近藤 津田 松野 川上 松原 沼原 小林 田島(有) 田島(莉)
	大 通 A T C	端山 棟方 正田 清水 圓谷 藤井 内山 阿曾
K D D I	松波 柴崎 吉村 武内 佐々木 藤井	

7月 2日(土)

## 男子団体1部リーグ

【衛生組合コート】

2～5 9:00 1 9:30

※ノーアド方式で実施

【順位決定】

①勝点

②同点の場合は対戦勝者が上位

③3すくみの場合は、(得セット)-(失セット)の合計が多いチーム

④3すくみの場合は、(得ゲーム)-(失ゲーム)の合計が多いチーム

勝点：勝(1)、負(0)

	チーム名	1	2	3	4	5	勝点	順位
1	TOLS A							
2	KST A							
3	KDDI A							
4	大井ファミリーA							
5	ルネサンス A							

試合順序 ①2-3、4-5 ②1-5、2-4 ③1-4、3-5 ④1-3、2-5 ⑤1-2 3-4  
(下線はNewボール ※但し、衛生コートの場合は、すべてNewボール)

7月 2日(土)

## 男子団体2部リーグ

【武蔵野コート】

2～5 9:00 1 9:30

※ノーアド方式で実施

【順位決定】

1部リーグと同様

勝点：勝(1)、負(0)

	チーム名	1	2	3	4	5	勝点	順位
1	大井クラブ A							
2	JUMP☆UP!							
3	大井ファミリーB							
4	上福岡KTG A							
5	ゆずぼう A							

試合順序 ①2-3、4-5 ②1-5、2-4 ③1-4、3-5 ④1-3、2-5 ⑤1-2 3-4  
(下線はNewボール ※但し、衛生コートの場合は、すべてNewボール)

7月 2日(土)

# 男子団体3部トーナメント

運 : 運動公園コート  
大 : 大井高校コート

※駐車場は指定された場所を使用願います。  
駐車スペースに限りがありますので、極力相乗りで来場ください。  
(コート係の指示があった場合、従ってください)

(注)ノード方式で実施します。全試合とも3試合実施します(ポイント決定後の3試合目も実施します)

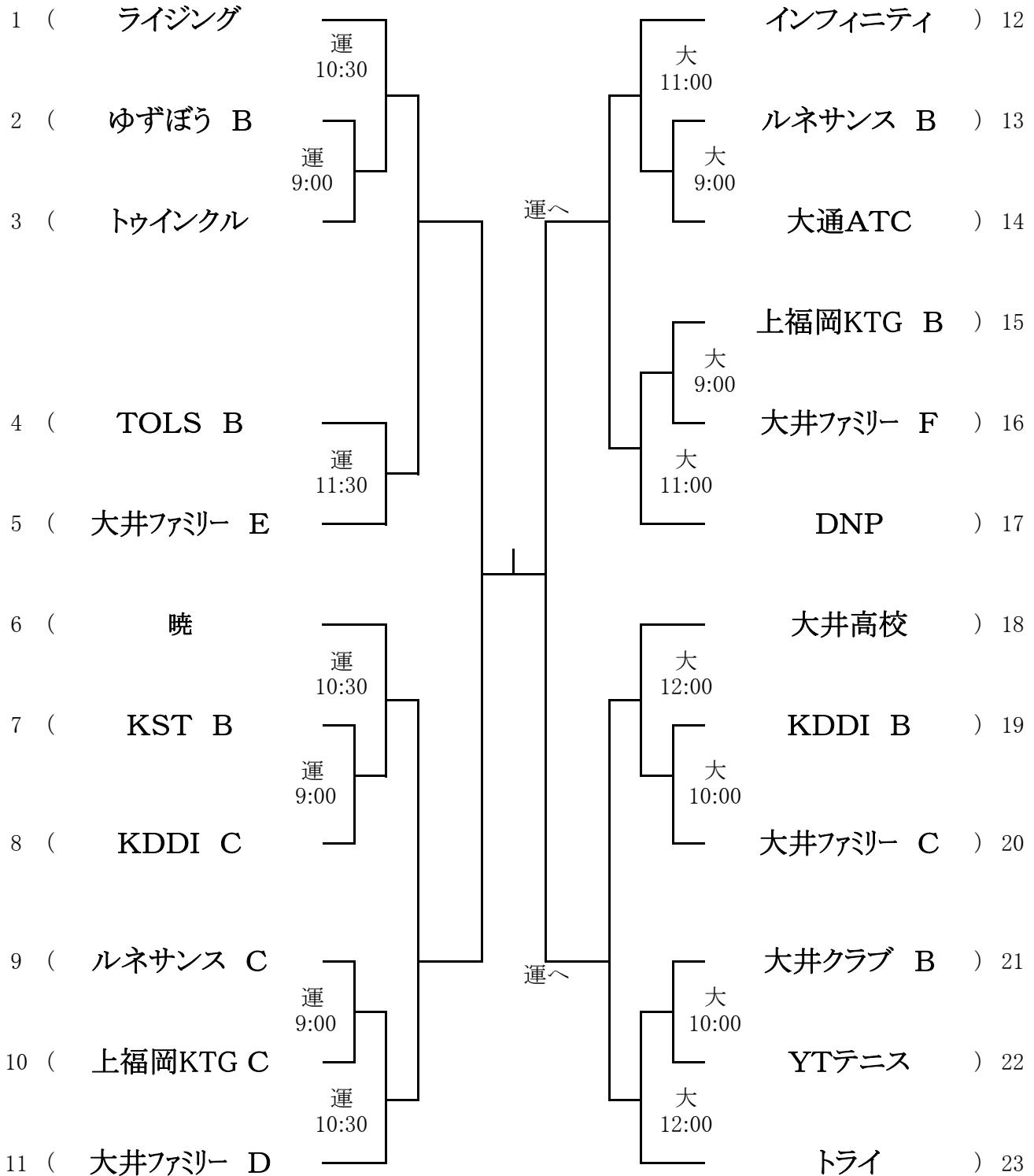

3位決定戦

( ) — ( )

6月 4日(土)

## 女子団体1部リーグ

【武蔵野コート】

2～5 9:00 1 10:00

※ノーアド方式で実施

【順位決定】

①勝点

②同点の場合は対戦勝者が上位

③3すくみの場合は、(得セット)-(失セット)の合計が多いチーム

④3すくみの場合は、(得ゲーム)-(失ゲーム)の合計が多いチーム

勝点：勝(1)、負(0)

	チーム名	1	2	3	4	5	勝点	順位
1	上福岡KTG A							
2	大井ファミリーA							
3	ライジング							
4	大井ファミリーB							
5	藍							

試合順序 ①2-3、4-5 ②1-5、2-4 ③1-4、3-5 ④1-3、2-5 ⑤1-2 3-4

(下線はNewボール ※但し、衛生コートの場合は、すべてNewボール)

6月 4日(土)

## 女子団体2部リーグ

【大井高校コート】

2～5 11:00 1 11:30

※ノーアド方式で実施

(注) 9:00から3部の試合を実施

(P7参考)

【順位決定】

1部リーグと同様

※駐車場は指定された場所を使用願います。

駐車スペースに限りがありますので、極力相乗りで来場ください

(コート係の指示があった場合、従ってください)

勝点：勝(1)、負(0)

	チーム名	1	2	3	4	5	勝点	順位
1	トライ							
2	大井ファミリーC							
3	大井クラブ							
4	大井フレンズ							
5	ゆずぼう							

試合順序 ①2-3、4-5 ②1-5、2-4 ③1-4、3-5 ④1-3、2-5 ⑤1-2 3-4

(下線はNewボール ※但し、衛生コートの場合は、すべてNewボール)



4月10日(日)

男子ダブルス-B

【運動公園コート】

No. 2~5, 9, 10, 13~16, 19~22	9:00
No.1, 6~8, 11	9:30
No.12, 17, 18, 23	10:30

【武蔵野コート】

No.25~28,31~34	9:00
No.24, 29, 30, 35	9:30
No.37~40, 43~46	10:30
No.36, 41, 42, 47	11:00

※Best4になったら、運動公園に移動します。  
(進行状況により変動する場合もあり)

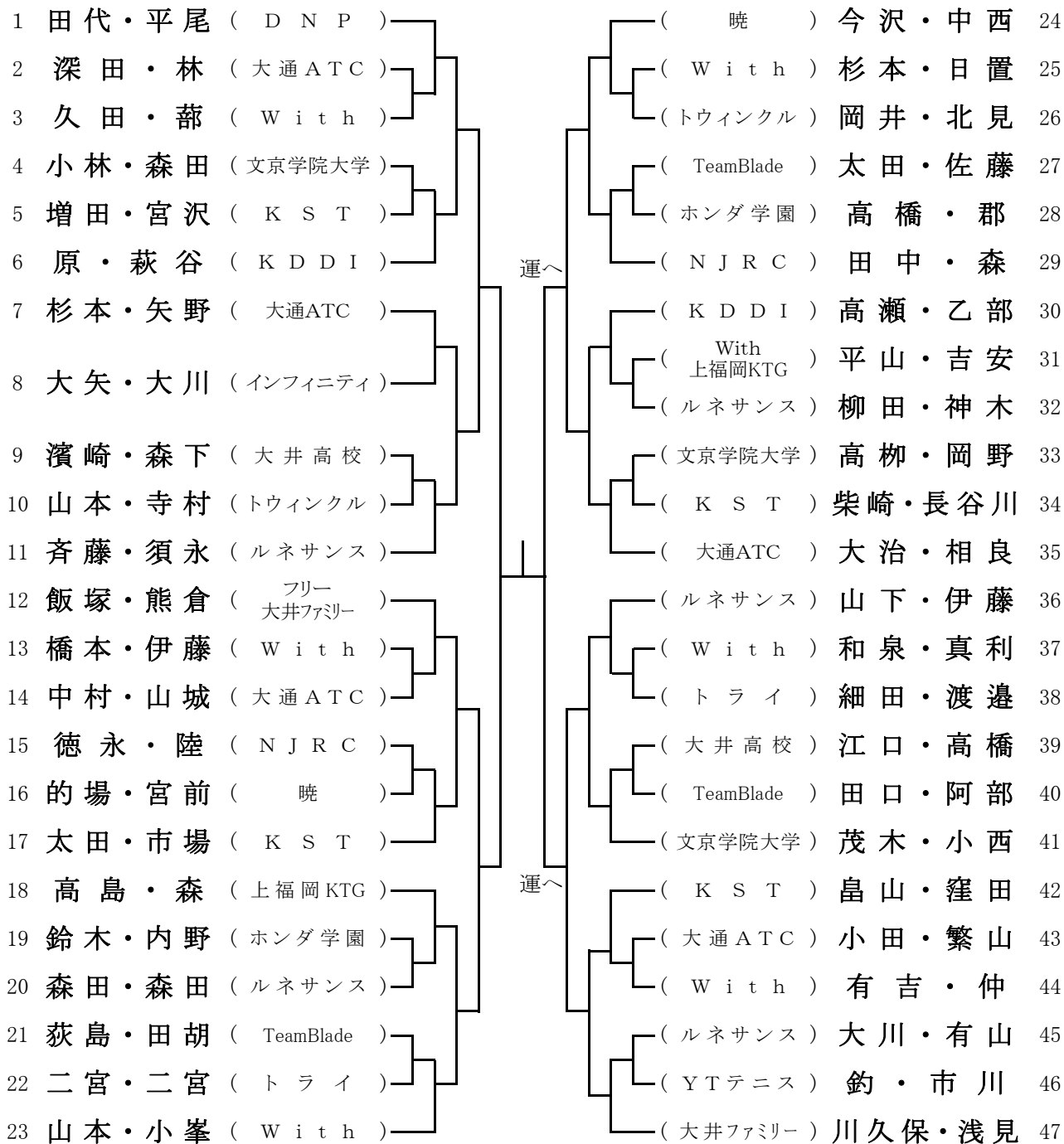

3位決定戦

( ) — ( )

4月17日(日)

女子シングルス A

【武蔵野コート】

- No. 2, 3, 7~10, 13~16 9:00
- No. 1, 20, 21 9:30
- No. 4~6, 11, 12, 17 10:00
- No. 18, 19, 22 10:30

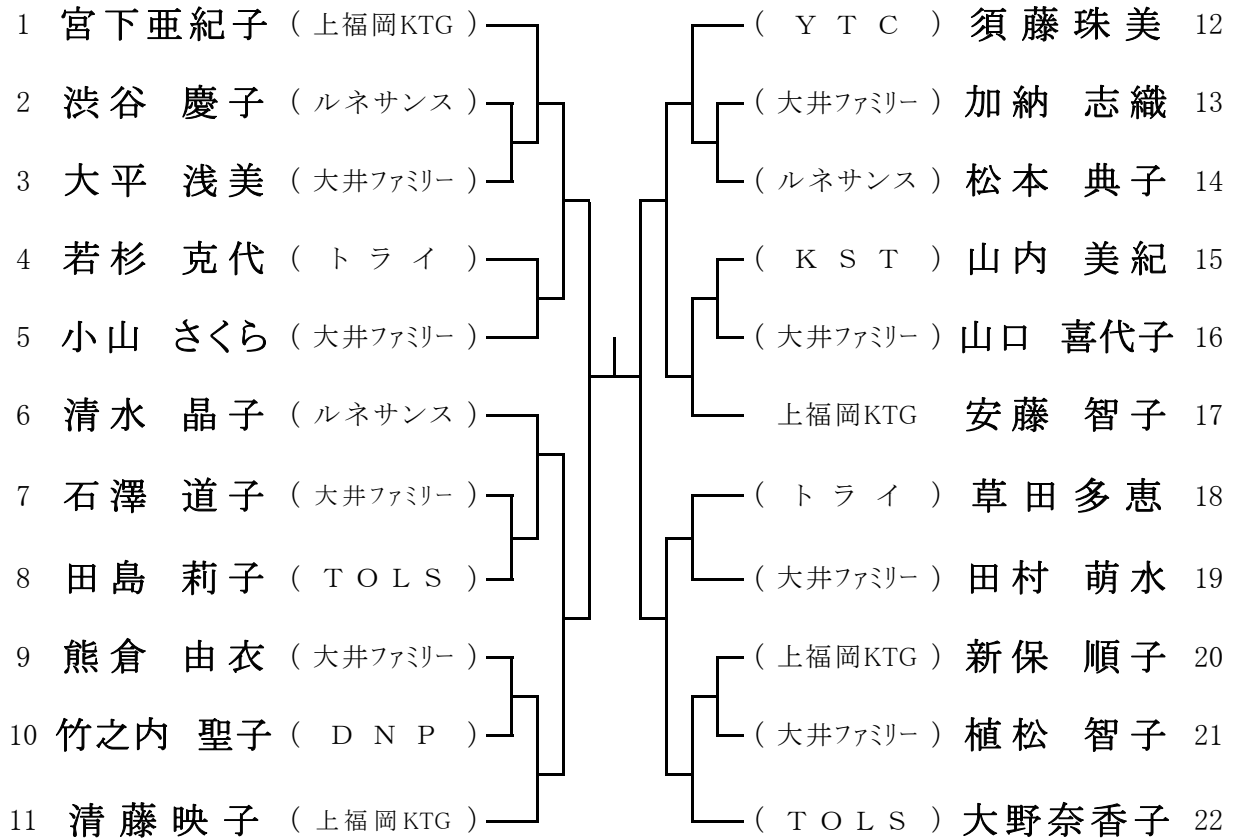

3位決定戦

( ) — ( )

5位	6位	7位	8位

4月23日(土)

## 女子ベテランシングルス

**【運動公園】**

全員 10:30

**【順位決定】**

- ①勝点
- ②同点の場合は対戦勝者が上位
- ③3すくみの場合は、(得ゲーム)-(失ゲーム)の合計が多いチーム

A1, A2, A3, A4を当日抽選で決定。

<試合順序>

1-2 ⇒ 3-4 ⇒ 1-3 ⇒ 2-4 ⇒ 1-4 ⇒ 2-3

**【出場者】**

- ①二宮真美枝(トライ)
- ②上野明子(ライジング)
- ③安藤智子(上福岡KTG)
- ④本郷紀子(KST)

**※優勝のみ表彰**

A ブロック

勝点：勝(1)、負(0)

		1	2	3	勝点	順位
1						
2						
3						
4						

4月23日(土)

男子ベテランシングルス

【運動公園コート】

No. 2~15 9:00  
No.1 9:30

【武蔵野コート】

No.17~28 9:00  
No.16 9:30  
No.29 10:00

※Best4になったら、運動公園に移動します。  
(進行状況により変動する場合もあり)

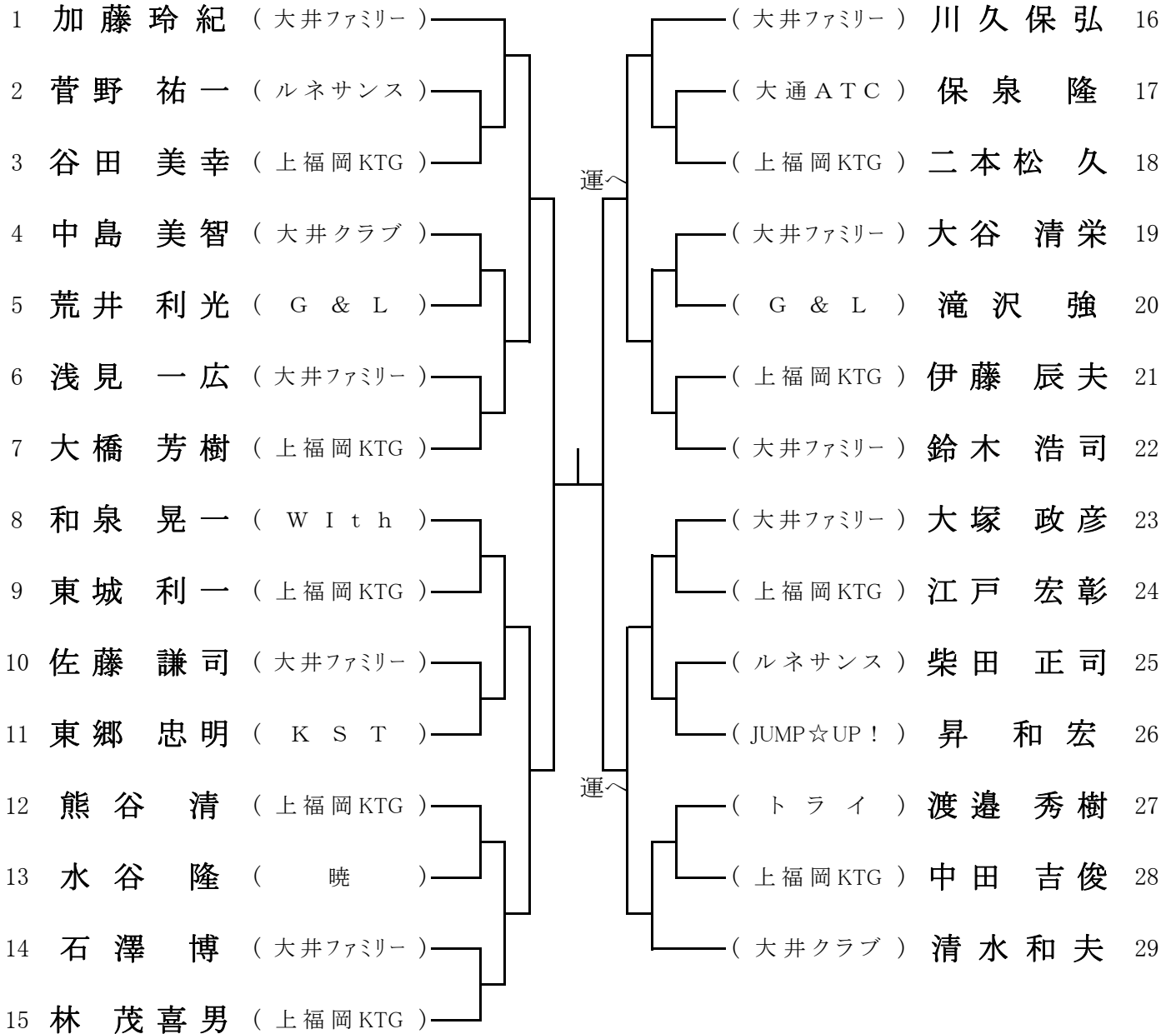

3位決定戦

( ) ——— ( )

5月14日(土)

# シニアダブルス

※同日、10:00～  
女子ダブルスBも実施します。

**【運動公園】**

Aブロック 9:00  
Bブロック 9:00  
Cブロック 11:00

**【順位決定】 ※Cブロックは該当せず**

①勝点  
②同点の場合は対戦勝者が上位  
③3すくみの場合は、(得ゲーム)-(失ゲーム)の合計が多いチーム

A ブロック

勝点：勝(1)、負(0)

		1	2	3	4	勝点	順位
1	藤井・椎名(大井クラブ)	/					
2	鈴木・山田(G&L)		/				
3	石井・青山(大井ファミリー)			/			
4	東城・鈴木(上福岡KTG)				/		

B ブロック

		1	2	3	4	勝点	順位
1	守屋・蕪木(大井クラブ)	/					
2	中田・川原崎(上福岡KTG)		/				
3	高見・杉田(トライ)			/			
4	角・二本松(上福岡KTG)				/		

C ブロック

		1	2	3	勝点	順位
1	二宮・二宮(トライ)	/				
2	林・古屋(上福岡KTG)		/			
3	大谷・大貫(大井ファミリー)			/		

○ 決勝トーナメント  
<1セットマッチ>

※各ブロックの1位ペアによる、決勝トーナメント(1～3は抽選で決定)  
※優勝/準優勝を表彰

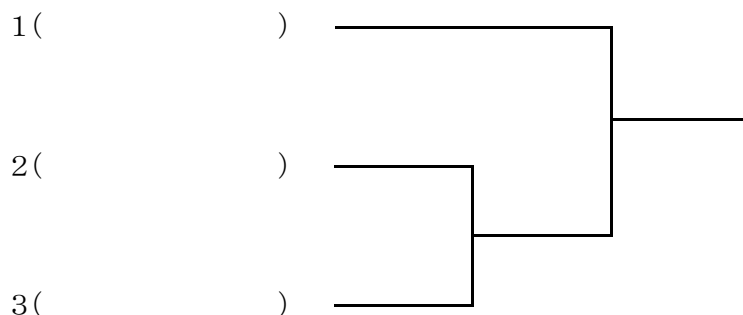

5月14日(土)

# 女子ダブルス-B

### 【運動公園コート】

No. 2, 3, 8, 9, 12~15, 19, 20	10:00
No.1, 4~7, 10	11:00
No.11, 16~18, 21	11:30

### 【武蔵野コート】

No.23, 24, 28~31, 34~37, 41, 42	9:00
No.22, 25~27, 32	10:00
No.33, 38~40, 43	11:00

※Best4になったら、運動公園に移動します。  
(進行状況により変動する場合もあり)

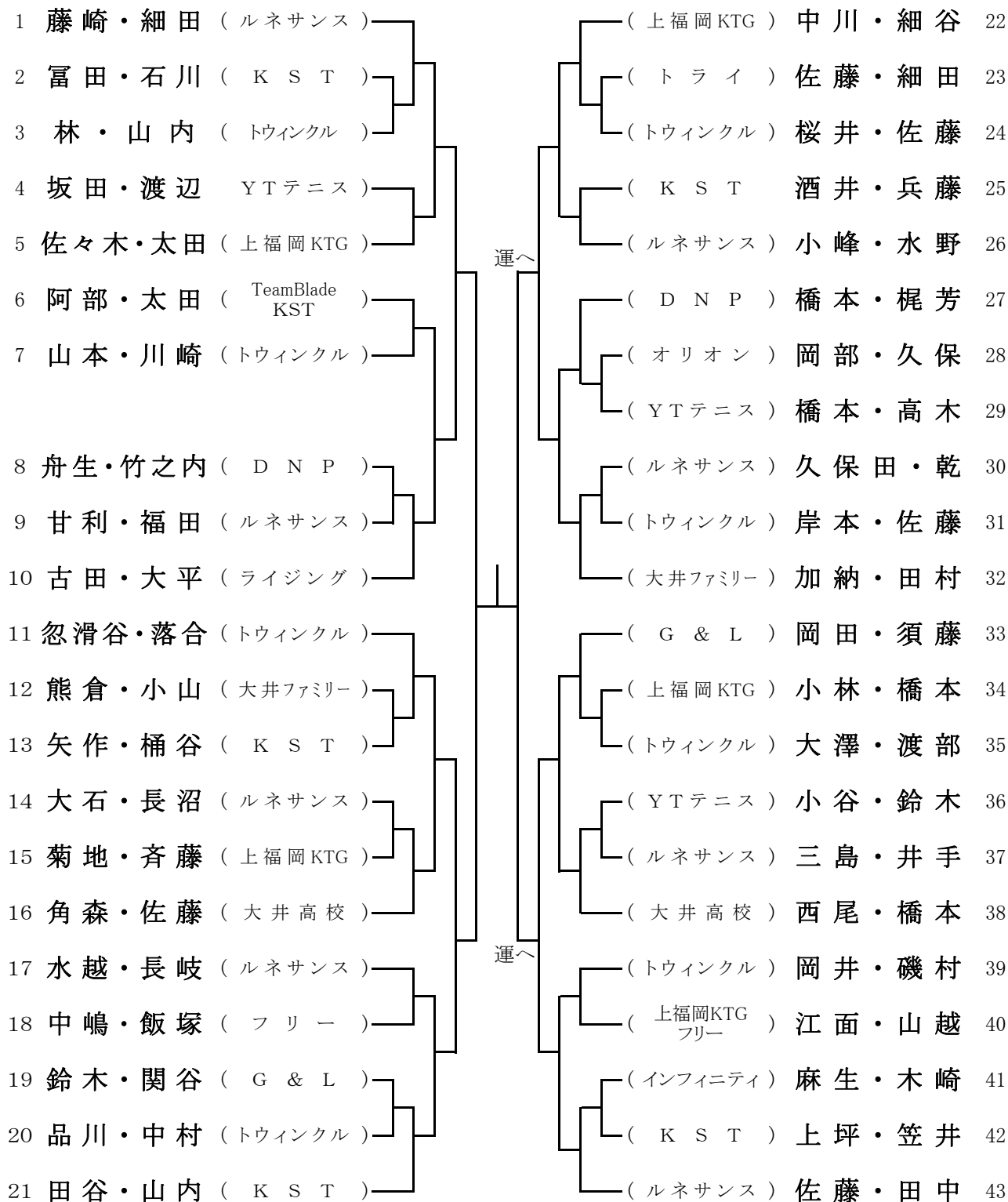

3位決定戦

( ) — ( )

5月22日(日)/29日(日)

# 男子シングルス-B (1/2)

5月22日はBest 8まで実施予定(天候、コート状況等により、Best 8まで実施できない場合は5月29日に実施予定)

【運動公園コート】

No. 1~23      1R) 9:00    2R) 9:30  
 No. 24~34    1R) 11:00   2R) 11:30  
 No. 35~45    1R) 12:00   2R) 12:30

※例) No.2,3,4,5は1R    No.1,6,7,8は2R

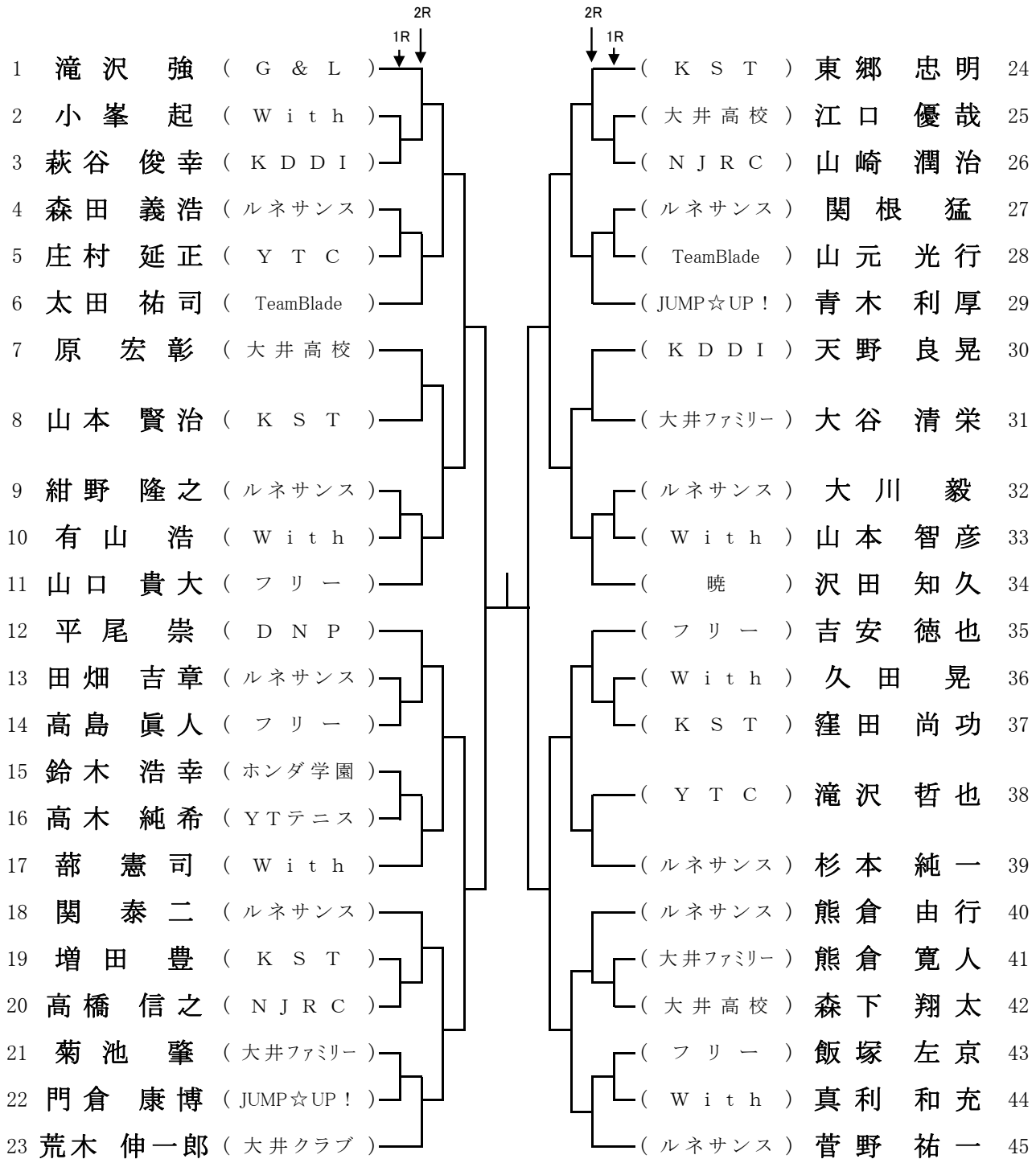

3位決定戦

( ) — ( )

5月22日(日)/29日(日)

# 男子シングルス-B (2/2)

5月22日はBest 8まで実施予定(天候、コート状況等により、Best 8まで実施できない場合は5月29日に実施予定)

【武蔵野コート】

No. 46~62 1R) 9:00 2R) 9:30  
 No. 63~68 1R) 9:30 2R) 10:30  
 No. 69~79 1R) 11:30 2R) 12:00  
 No. 80~90 1R) 12:30 2R) 13:00

※例) No.47,48,49,50は1R No.46,51,52,53は2R

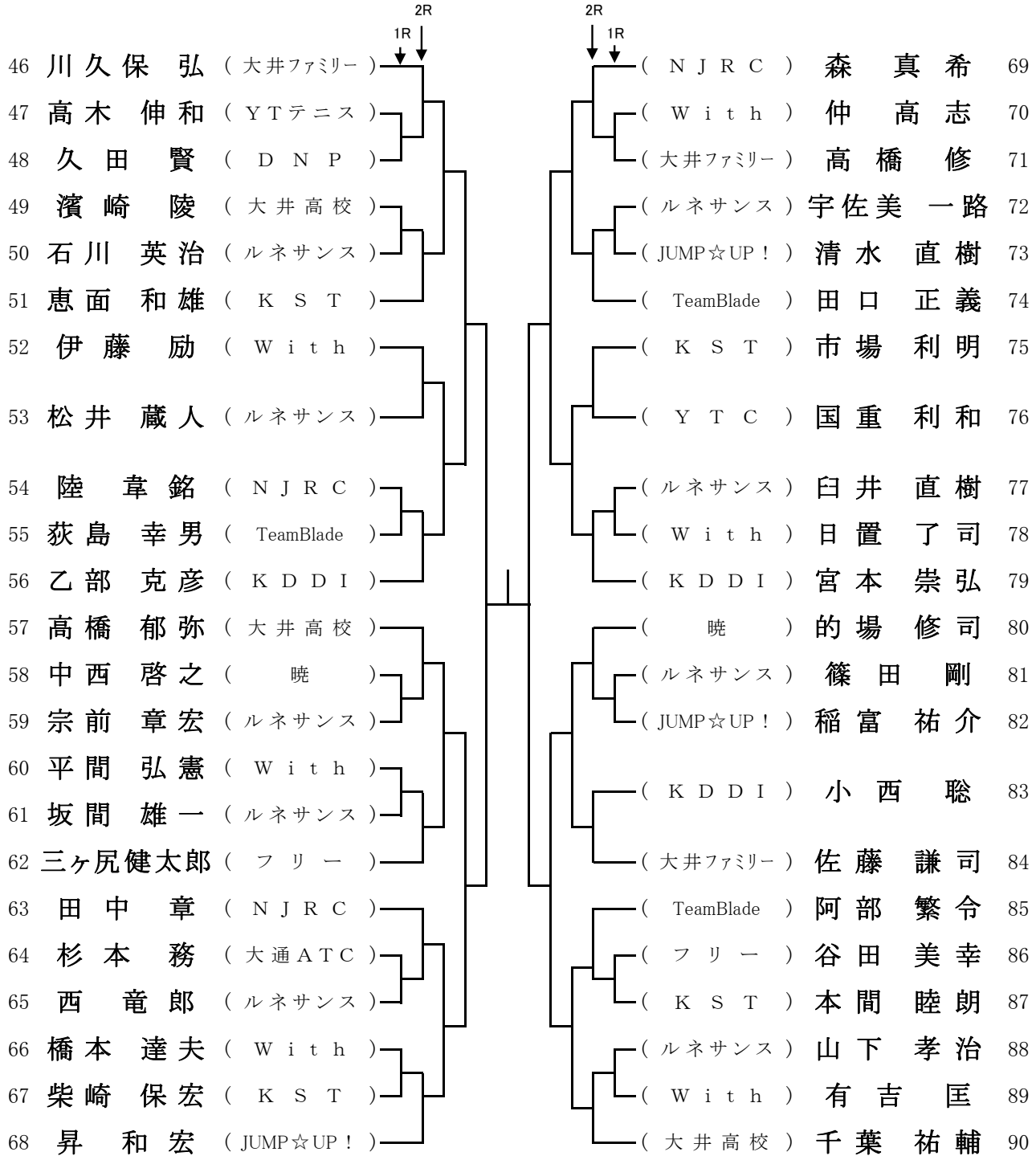

5月29日(日)

# 女子シングルス-B

※同日、男子シングルスBの残試合(8試合)を 9:00～実施予定

### 【運動公園コート】

No. 2, 3, 16, 17	9:30
No.1, 4～9, 18	10:00
No.10～15	11:00

### 【武蔵野コート】

No. 20～27, 34, 35	9:00
No.19, 36	9:30
No.28～33	10:30

※Best4になったら、運動公園に移動します。  
(進行状況により変動する場合もあり)

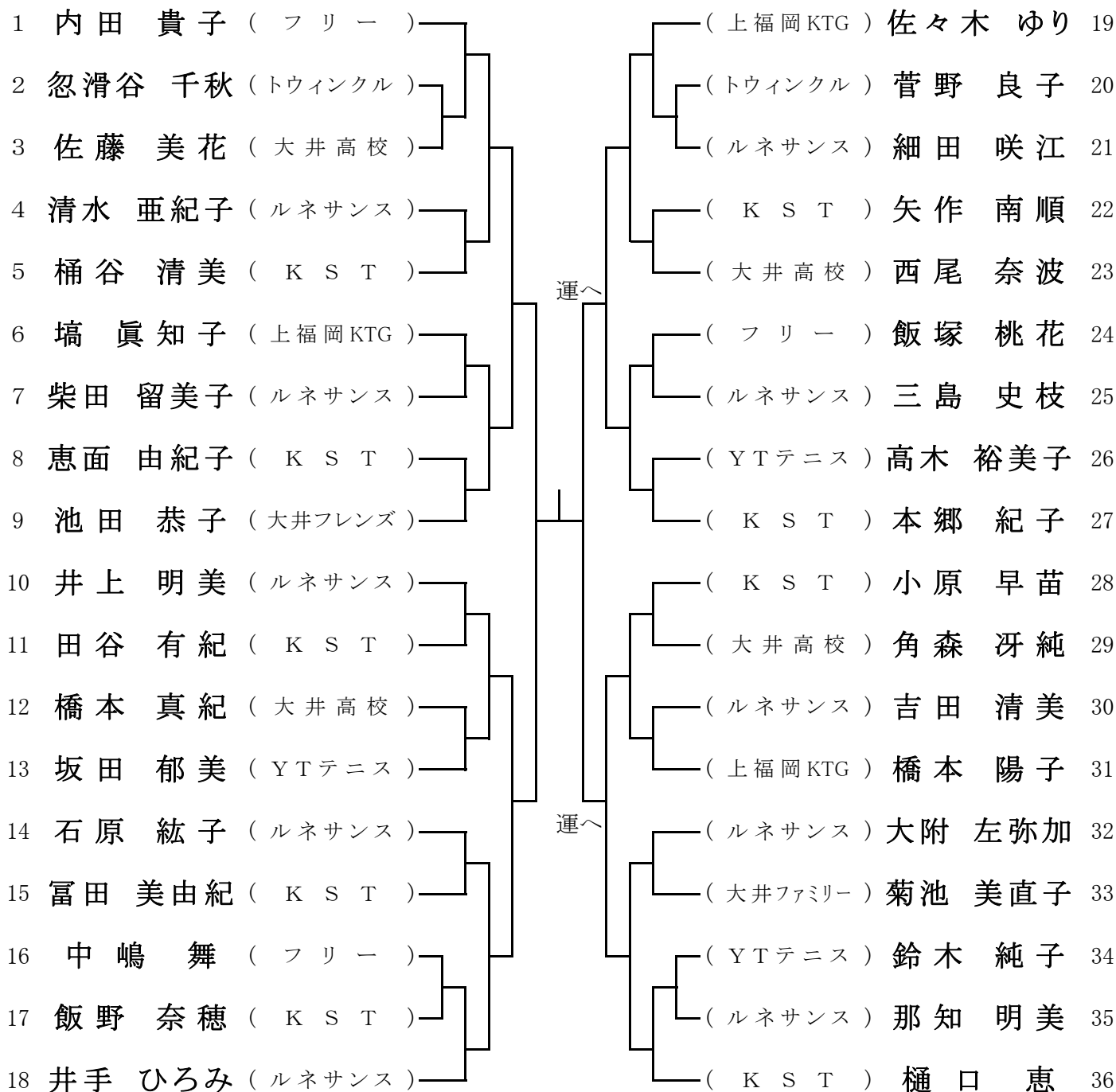

5月29日(日)

男子シングルス-A 予選1

【衛生組合コート】

A ブロック 全員 9:00



【衛生組合コート】

B ブロック 全員 9:00

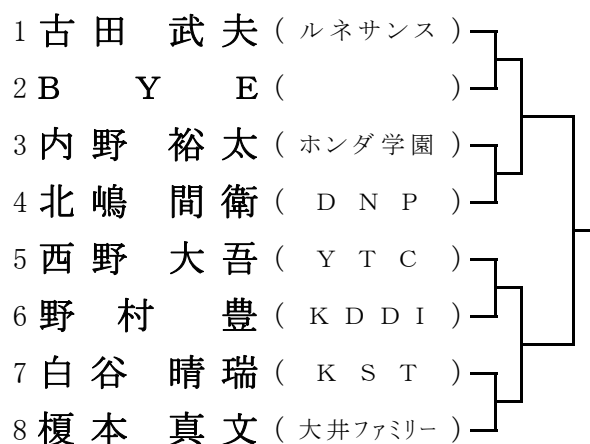

【衛生組合コート】

C ブロック 全員 10:00

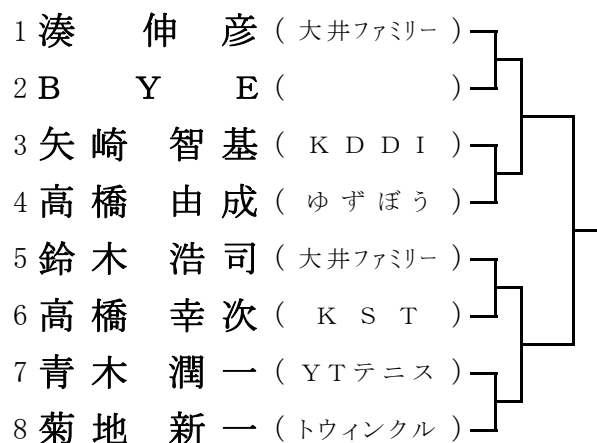

【衛生組合コート】

D ブロック 全員 11:00

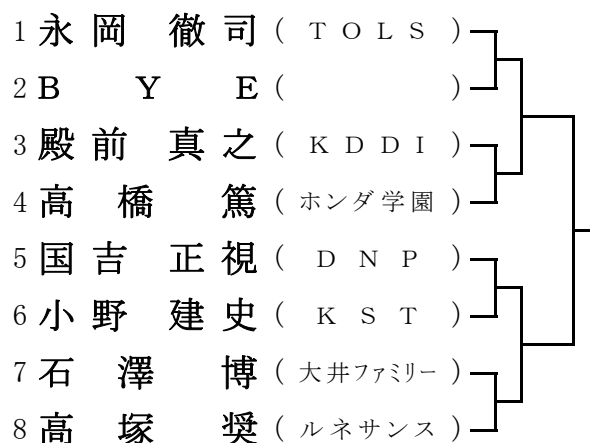

【衛生組合コート】

E ブロック 全員 12:00



6月 4日(土)

男子シングルス-A 予選2

【衛生組合コート】

F ブロック 全員 9:00



【衛生組合コート】

G ブロック 全員 9:00



【衛生組合コート】

H ブロック 全員 10:00



【衛生組合コート】

I ブロック 全員 11:00



【衛生組合コート】

J ブロック 全員 12:00

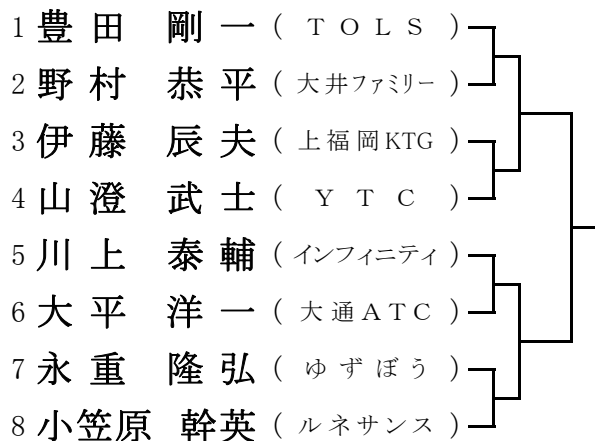

6月12日(日)

# 男子シングルス-A 本戦

衛生組合コート

全員 9:00 集合後抽選

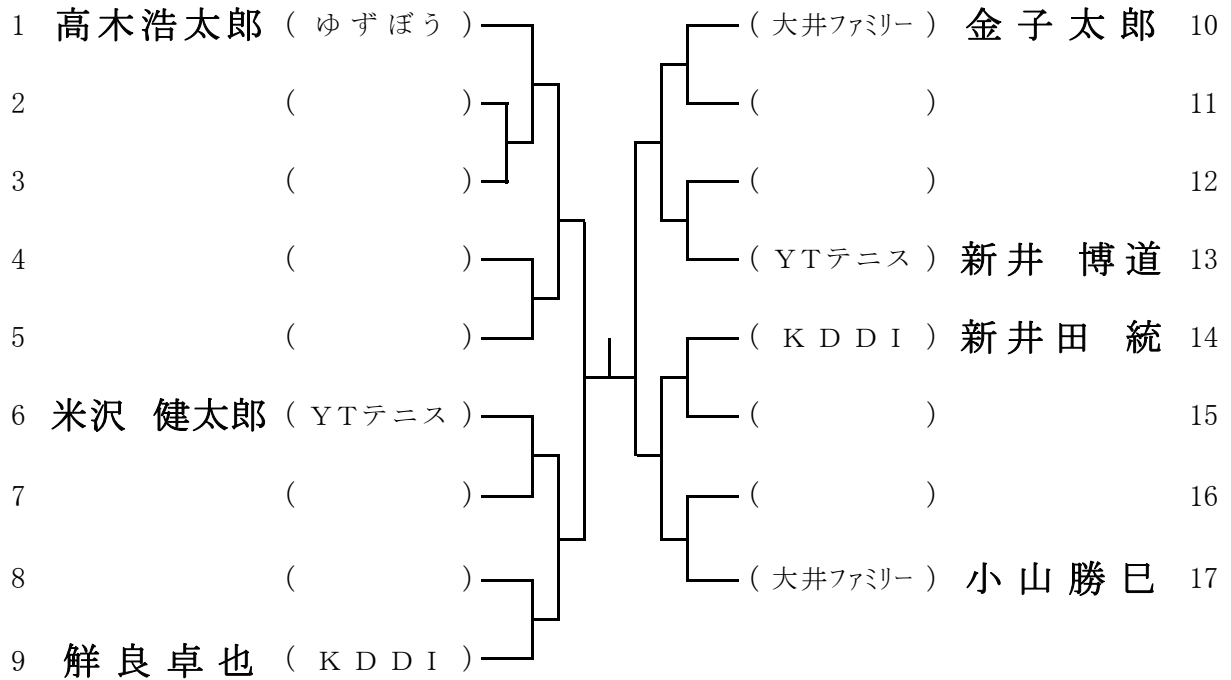

3位決定戦

( ) ——— ( )

5位	6位	7位	8位

6月26日(日)

女子ダブルス-A

【大井高校コート】

No. 2~5, 9, 10, 13~16, 19~22 9:00  
 No.1, 6~8 9:30  
 No.11, 12, 17 10:30  
 No.18, 23 11:00

【武蔵野コート】

No. 25~28, 32, 33, 36, 37, 41~44 9:00  
 No. 24, 29~31, 34 9:30  
 No. 35, 38~40, 45 10:30

※駐車場は指定された場所を使用願います。

駐車スペースに限りがありますので、極力相乗りで来場ください。 ※Best4になったら、大井高校に移動します。  
 (コート系の指示があった場合、従ってください) (進行状況により変動する場合もあり)

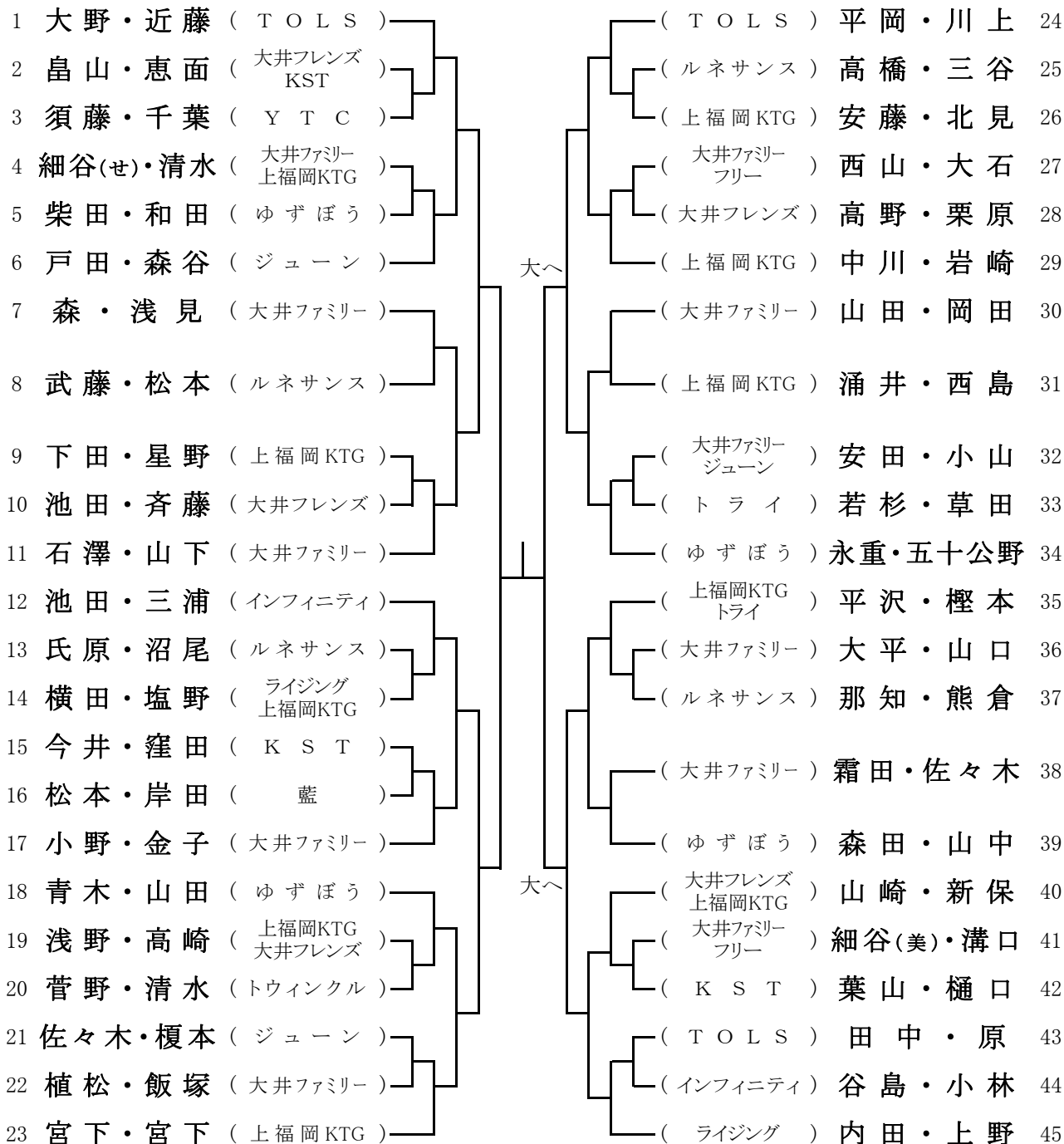

3位決定戦

( ) — ( )

5位	6位	7位	8位

6月26日(日)

男子ダブルス-A

【運動公園】

No. 2~7, 9~12, 15~18 9:00  
 No.1, 8, 13, 21~24 9:30  
 No.14, 19, 20, 25, 27~30 10:30  
 No.26, 31 11:00

【衛生組合コート】

No. 33~36, 39~42, 45~48 9:00  
 No. 32, 37, 38, 43, 44, 49 9:30

【注】 進行状況により、相互のコートを有効的に使用する場合があります。

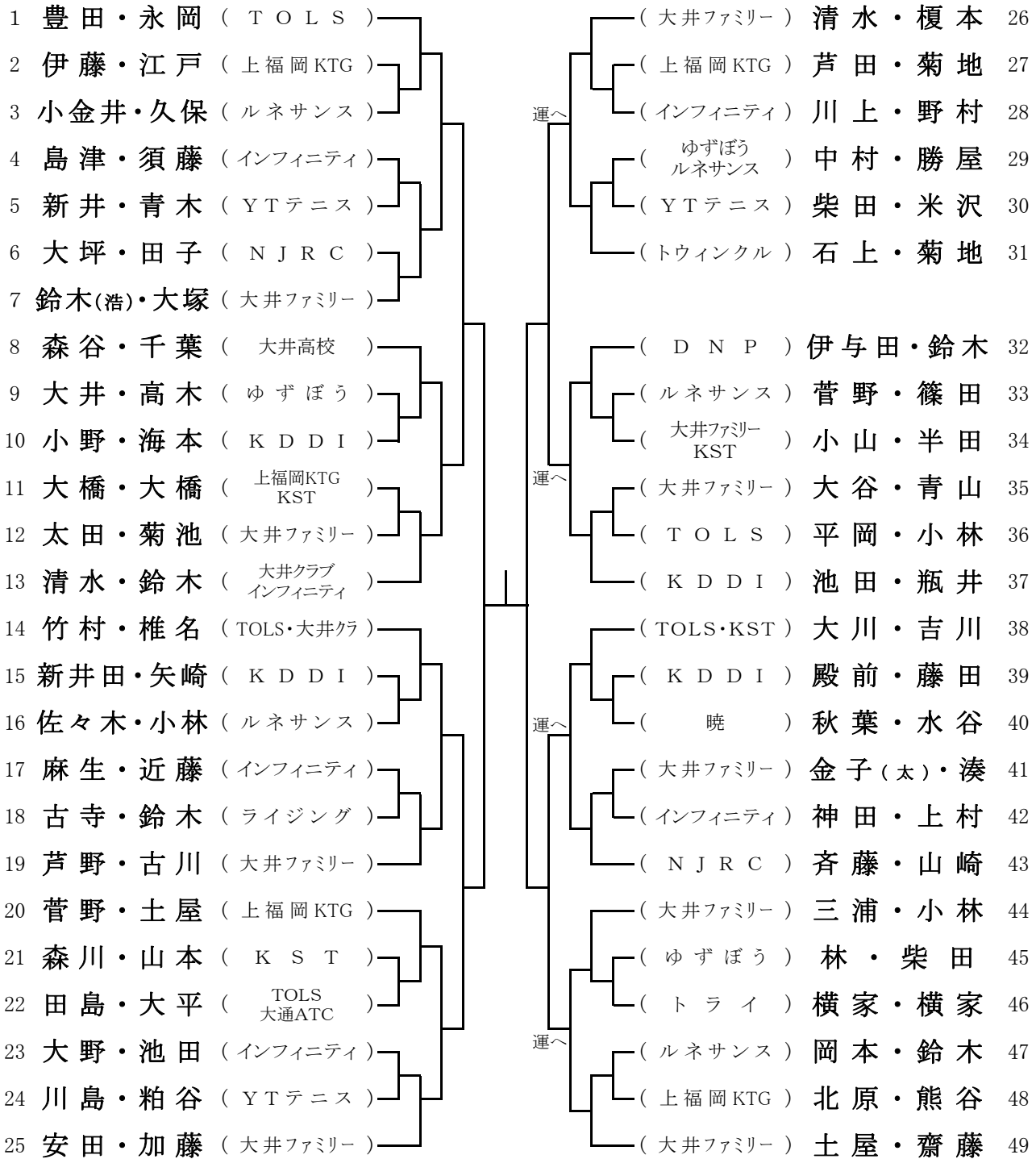

3位決定戦

( ) — ( )

5位	6位	7位	8位

# ふじみ野市 運動公園テニスコート／衛生組合テニスコート

【 ふじみ野市駒林1066 】



# 武蔵野テニスコート

【 ふじみ野市大井武蔵野1393 】



# 埼玉県立 大井高校(テニスコート)

【 ふじみ野市大井1158 】



# 大井ファミリーテニススクール ゲームクラス生徒募集!!



「試合でもっと勝ちたい！」  
「これから試合に出てみたい！」  
「試合のやり方がイマイチわからない……」

定員も最大でも6人の少人数制！  
チケット制なので、ご都合に合わせてお好きな時に！  
少人数でコーチがみっちり指導いたします。



日時：月曜～木曜 9:00～10:30、10:45～12:15  
(大会等により休講する場合があります)

レッスン費：5回券 (使用期限12週) ￥10,500  
10回券 (使用期限20週) ￥18,900

## 試合開催情報

- 4月 9日(土) ナイター男子シングルス・チャレンジ
- 4月15日(金) フレンド女子ダブルス団体戦
- 5月14日(土) ナイター男子シングルス・オープン
- 5月20日(金) フレッシュ女子シングルス
- 6月11日(土) ナイター男子シングルス・チャレンジ

※時間・参加費・参加資格等はHPをご覧ください。



詳しくは



キトリ

スクールチケット ￥1,050引き

または

大会参加費 ￥5,000引き  
団体戦はチームで ￥1,000引き

テニスクラブ大井ファミリー

埼玉県ふじみ野市亀久保2-2-8

TEL 049-263-5984

Eメール ohi-f@nifty.com

※お一人様1回限り有効/新規参加の方に限り

※H.23.6月末まで有効